



PIÙ LUCE AI TUOI DESIDERI



serba plast s.r.l.
FABBRICA SERRAMENTI IN P.V.C. DAL 1984

CATALOGO GENERALE

La fotografia in copertina ritrae una CasaClima in classe GOLD di proprietà Serbaplast, costruita per testare e certificare tutti i nostri sistemi.





LA NOSTRA GAMMA PRODOTTI

La nostra gamma prodotti, si estende dal SERRAMENTO in PVC completamente personalizzabile, realizzato con materiali di prima qualità e coperto da garanzia decennale, ai SISTEMI OSCURANTI molto resistenti, ideati per garantire non solo la capacità di oscuramento ma anche la protezione dall'esterno. Realizziamo inoltre PORTONCINI per abitazioni ed uffici, concepiti in maniera funzionale e con materiali molto resistenti, accessoriati con serrature di ultima generazione.



SERRAMENTI pag. 7



OSCURANTI pag. 49



PORTONCINI pag. 57



PORTONI SEZIONALI pag. 61



CONTROTELAI ISOLANTI ELAN pag. 63



SERRAMENTI // A CIASCUNO IL SUO STILE

La scelta del giusto serramento valorizza l'abitazione e ne definisce un' importante immagine decorativa. Grazie al design classico ma anche d'avanguardia i SERRAMENTI in PVC SERBAPLAST riescono a coniugare un'alta capacità estetica ad un prodotto di altissima qualità con una garanzia decennale.

Il nostro ampio assortimento ci permette di soddisfare ogni tipo di richiesta inerente lo stile, i colori, le finiture ed i formati, con la realizzazione di differenti strutture come: simmetriche, asimmetriche, triangolari o ad arco, adatte ad ogni tipologia di design.

L'aspetto estetico sposa perfettamente la funzionalità prestazionale dal momento che i nostri serramenti sono progettati per offrire un elevato isolamento termico ed acustico associato ad un alto livello di sicurezza e antieffrazione. Il PVC inoltre è un materiale sostenibile in quanto è completamente atossico e ignifugo; gli scarti dello stesso vengono riciclati con conseguenti benefici per l'ambiente grazie alla realizzazione di nuove materie prime. I VANTAGGI di un SERRAMENTO in PVC sono moltissimi tra questi evidenziamo:

- RESISTENZA NEL TEMPO
- RISPARMIO ENERGETICO GRAZIE ALLE CARATTERISTICHE ISOLANTI
- ASSENZA DI MANUTENZIONE

PROFILI

SOFTLINE AD 70
SOFTLINE MD 70
SOFTLINE MD 82
ARTLINE MD 82

CONFRONTO PROFILO CLASSE A e B

RIVESTIMENTO IN ALLUMINIO

SCORREVOLI

ALZANTE
COMPLANARE

SPECIALI

SAGOMATI
CURVI
3 ANTE
BILICO

PARTICOLARI

CARATTERISTICHE DEL VETRO

MANIGLIE

COLORI PROFILI

COMPLEMENTI

ZANZARIERE
TENDINE INTERNE VETRO
CANCELLETTI

CERTIFICAZIONI DI PRODOTTO

RC2 GUARDIAN ANGEL

SERRAMENTI

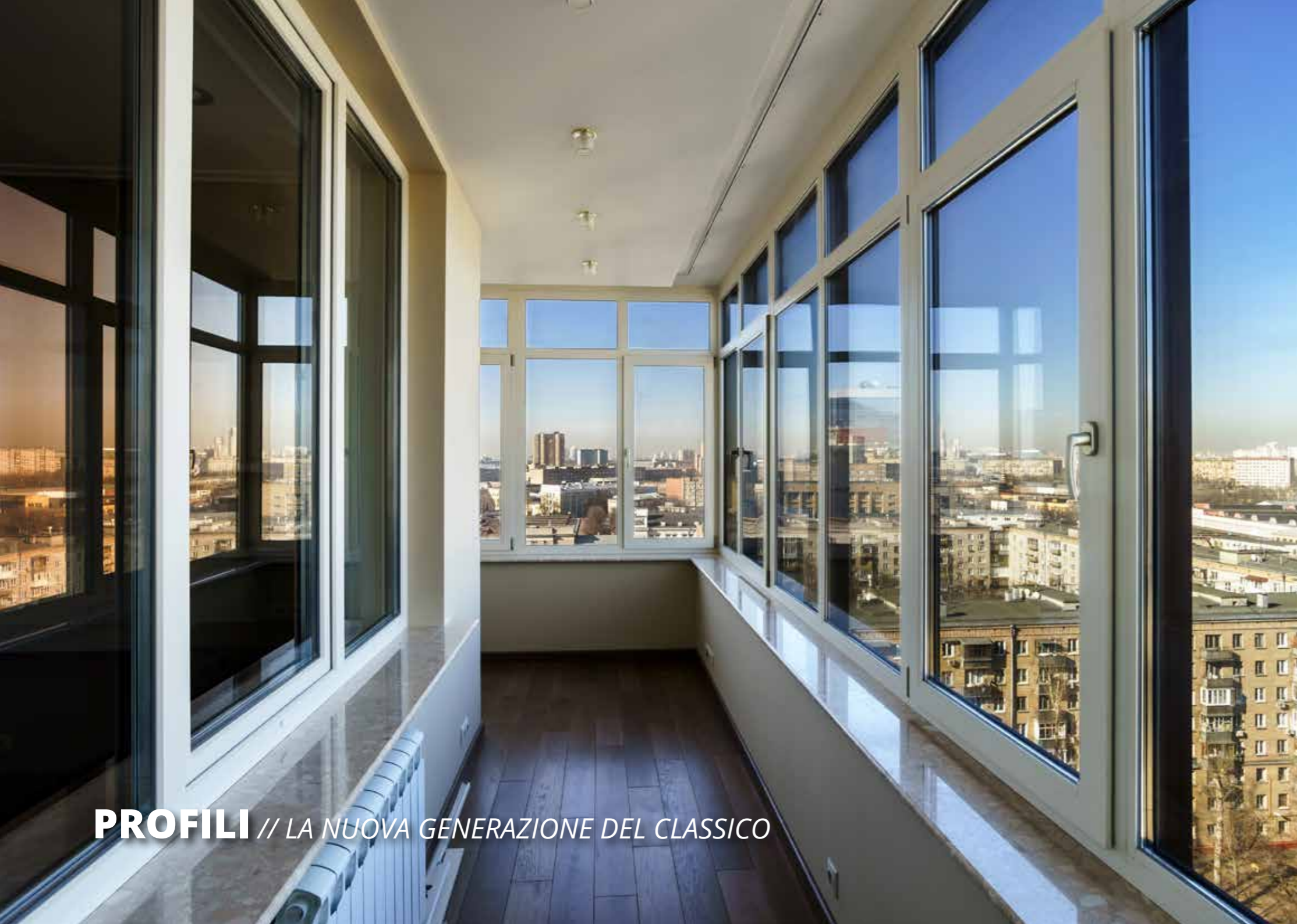

PROFILI // LA NUOVA GENERAZIONE DEL CLASSICO

Uf= 1,3 W/m²K
PERMEABILITÀ ARIA CLASSE 4
CARICO VENTO C5/B5
TENUTA ACQUA 9A
TELAIO 5 CAMERE
ANTA 5 CAMERE

SOFTLINE AD 70

Design classico con spigoli morbidamente smussati

Sistema multicamere con profondità 70 mm

Camere adibite allo scarico dell'acqua di drenaggio opportunamente isolate dai rinforzi interni

Sistema a doppia guarnizione di battuta che consente di ottenere un'elevata ermeticità unitamente alla praticità d'uso

Rinforzi in acciaio appositamente studiati da VEKA per garantire la migliore solidità statica e la massima funzionalità a lungo termine

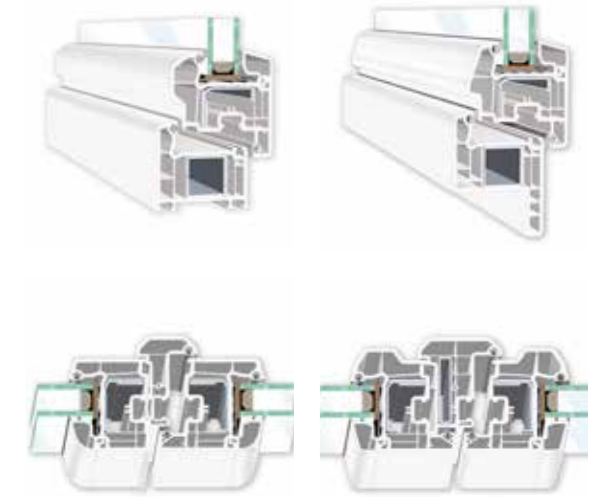

Il sistema SOFTLINE AD 70 risulta gradevole grazie alla semplicità e pulizia delle sue forme. Tale sistema, caratterizzato dalla presenza di due guarnizioni di battuta e con una struttura da 70 mm multicamera, permette il raggiungimento di eccezionali valori di isolamento termico ed acustico (ben oltre i parametri standard prescritti!) e garantisce inoltre, grazie ai rinforzi interni in acciaio, ottime prestazioni statiche e di sicurezza. Grazie alle superfici lineari risulta di facile pulizia e non necessita di particolare manutenzione. È infine predisposto per l'alloggiamento di ferramenta e vetri antieffrazione o di sicurezza secondo le più moderne tecniche a disposizione sul mercato.



PROFILI // TRE GUARNIZIONI DI BATTUTA, L'EVOLUZIONE DELLA SPECIE

Uf= 1,2 W/m²K
PERMEABILITÀ ARIA 4
CARICO VENTO C4/B4
TENUTA ACQUA 9A
TELAIO 5 CAMERE
ANTA 5 CAMERE

SOFTLINE MD70

Design classico con spigoli morbidamente smussati

Rinforzi in acciaio appositamente studiati da VEKA per garantire la migliore solidità statica e la massima funzionalità a lungo termine

Sistema multicamera con profondità 70 mm



Guarnizioni di alta qualità in TPE o EPDM

Camere adibite allo scarico dell'acqua di drenaggio opportunamente isolate dai rinforzi interni

Sistema a 3 guarnizioni di battuta con guarnizione centrale applicata sull'anta che consente di ottenere un'elevata ermeticità ed un grande isolamento acustico, unitamente alla praticità d'uso

La struttura del sistema è appositamente studiata per offrire un'ulteriore sicurezza grazie alla possibilità di alloggiamento di ferramenta antieffrazione, attraverso il fissaggio degli scontri direttamente sui rinforzi d'acciaio, e al montaggio di vetri speciali

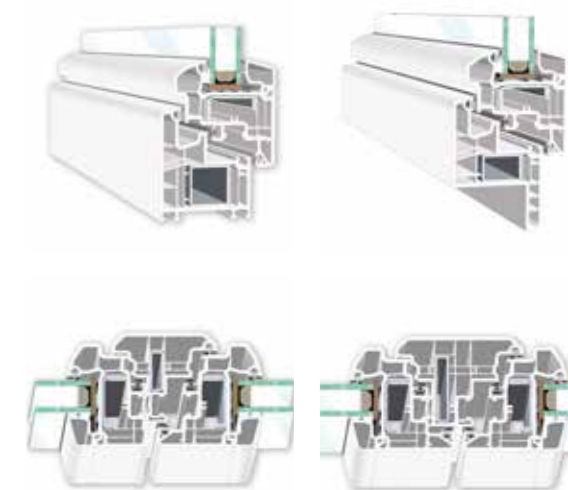

Il sistema SOFTLINE MD 70 a tripla guarnizione di battuta, gradevole per l'eleganza e la sobrietà delle sue linee, grazie alla sua struttura da 70 mm multicamera, permette di superare con estrema facilità i valori di legge prescritti in merito al risparmio energetico coniugando ad essi un elevato valore di isolamento acustico oltre che a garantire, grazie ai rinforzi interni in acciaio, elevate prestazioni statiche e di sicurezza. Il livello qualitativo in termini di prestazione, durata, resistenza all'invecchiamento ed efficienza nel tempo è notevole. Grazie alle superfici lisce e lineari risulta di facile pulizia e non necessita di particolare manutenzione. È inoltre predisposto, in funzione di particolari esigenze, per l'alloggiamento di ferramenta e vetri antieffrazione o di sicurezza.



PROFILI // L'INNOVATIVO SISTEMA PER LE ESIGENZE DEL FUTURO

Uf= 1,0 W/m²K
PERMEABILITÀ ARIA CLASSE 4
CARICO VENTO C4/B4
TENUTA ACQUA 9A
TELAIO 7 CAMERE
ANTA 6 CAMERE

SOFTLINE MD82

Sistema particolarmente idoneo per l'alloggiamento di vetri tripli ad alte prestazioni. Possibilità di vetri da 24 a 52 mm di spessore

La struttura del sistema è appositamente studiata per offrire un'ulteriore sicurezza grazie alla possibilità di alloggiamento di ferramenta antieffrazione, attraverso il fissaggio degli scontri direttamente sui rinforzi d'acciaio, ed al montaggio di vetri antisfondamento



Design essenziale dagli spigoli morbidamente smussati

Guarnizioni di alta qualità in TPE o EPDM

Camere adibite allo scarico dell'acqua di drenaggio opportunamente isolate dai rinforzi interni

Rinforzi in acciaio appositamente studiati da VEKA per garantire la migliore solidità statica e la massima funzionalità a lungo termine

Sistema multicamere con profondità 82 mm

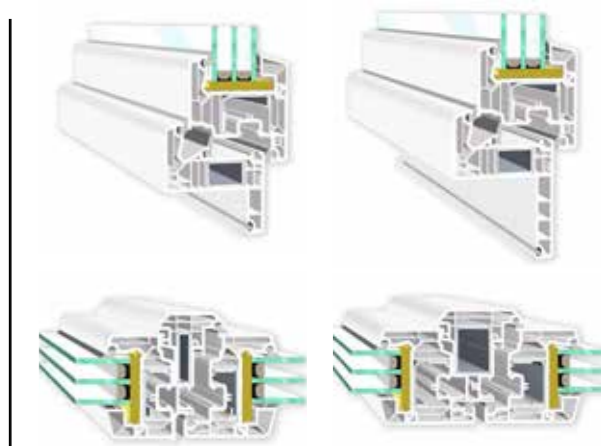

Il sistema SOFTLINE MD 82 interpreta al meglio le nuove tendenze estetiche di essenzialità e linearità, coniugando ad esse eccezionali qualità isolanti, elevate prestazioni tecnico funzionali e vastissima scelta cromatica. Il sistema, estremamente versatile, può essere costruito, in funzione delle esigenze costruttive a due, oppure a tre guarnizioni; l'elevato rendimento energetico si ottiene grazie alla miglior gestione dei flussi termici, ottimizzando la geometria delle camere interne e il dimensionamento delle battute. La robusta struttura dei profili estrusi in classe A, combinata con l'utilizzo di rinforzi in acciaio di opportuna dimensione e geometria, assicurano una grande affidabilità nel tempo, anche in caso di infissi di grandi dimensioni pur garantendo elevate prestazioni di isolamento acustico oltre che nella tenuta all'aria, all'acqua e resistenza ai carichi del vento.



PROFILI // LA FINESTRA NASCOSTA

Uf= 1,0 W/m²K
PERMEABILITÀ ARIA CLASSE 4
CARICO VENTO C4/B4
TENUTA ACQUA 9A
TELAIO 7 CAMERE
ANTA 6 CAMERE

ARTLINE MD 82

Sistema particolarmente idoneo per l'alloggiamento di vetraggi tripli ad alte prestazioni. Possibilità di vetraggio da 24 a 52 mm di spessore

La struttura del sistema è appositamente studiata per offrire un'ulteriore sicurezza grazie alla possibilità di alloggiamento di ferramenta antieffrazione, attraverso il fissaggio degli scontri direttamente sui rinforzi d'acciaio, ed al montaggio di vetri antisfondamento



Design essenziale e minimalista

Guarnizioni di alta qualità in TPE o EPDM

Camere adibite allo scarico dell'acqua di drenaggio opportunamente isolate dai rinforzi interni

Rinforzi in acciaio appositamente studiati da VEKA per garantire la migliore solidità statica e la massima funzionalità a lungo termine

Sistema multicamera con profondità 82 mm

Caratterizzata da un'estetica raffinata e minimalista, Artline 82 è il nuovo sistema di finestre e porte con "anta a scomparsa". La caratteristica principale consiste nella combinazione tra un telaio che ha la funzione di nascondere completamente il profilo anta al lato esterno e dei controtelai adeguati, nei quali incassare il telaio quasi completamente dietro la spalla muraria. Il risultato: dal lato esterno la finestra apparirà costituita quasi completamente dal vetro, rendendo chic ed elegante la facciata della costruzione. In considerazione dell'ampio campo d'impiego di un sistema di questo tipo, esclusivamente nelle nuove costruzioni, sarà disponibile anche con cartelline esterne in alluminio per poter realizzare le più svariate tonalità di colore.

CONFRONTO PROFILO DI CLASSE A e B

Il mondo dei profili in PVC per serramenti è in continua evoluzione. Già da qualche anno, infatti, si assiste ad un preoccupante fenomeno riguardante la tendenza di alcuni produttori a contenere i prezzi, proponendo al mercato profili in PVC con spessori perimetrali in classe B e C. VEKA, azienda partner fornitrice SERBAPLAST, si è decisamente schierata contro tale trend continuando a realizzare profili di elevato standard qualitativo, secondo normativa EN 12608, atti a garantire elevata stabilità strutturale anche in caso di utilizzo di vetri particolarmente pesanti e capaci di offrire prestazioni ottimali.

PROVA DI COMPRESSIONE PROFILO 103.341 con rinforzo a 1.400 N



CLASSE A

RAL-A
DISTORSIONE 0,7MM

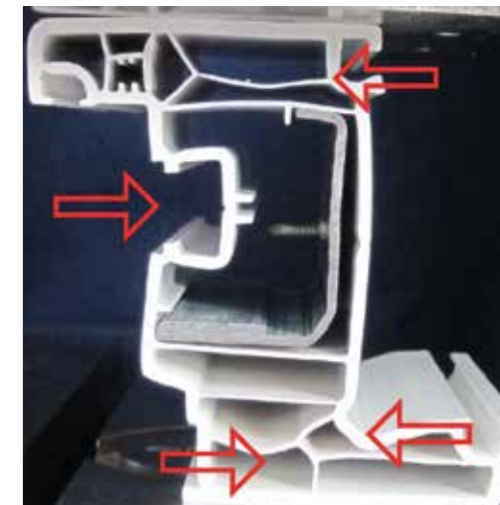

CLASSE B

RAL-B
DISTORSIONE 2,0 MM

SIMULAZIONE DEL PESO VETRO SUL PROFILO ANTA 103.341 CON RINFORZO

Peso vetro =70Kg ripartito su 2 punti pressione



CLASSE A

DEFORMAZIONE 3,98 mm



CLASSE B

DEFORMAZIONE 6,01 mm



RIVESTIMENTO IN ALLUMINIO // *IL TOCCO ESTETICO DI CLASSE*



RIVESTIMENTO ALLUMINIO

A completamento della gamma prodotti abbiamo sviluppato la linea PVC - ALLUMINIO : un elegante connubio tra i punti di forza del PVC e la resistenza di questo materiale. Una vasta scelta di colori e finiture vi darà la possibilità di personalizzare i prodotti secondo le vostre esigenze.



SCORREVOLI // *ABITARE SENZA BARRIERE*

Prestazioni fino a : (in funzione del profilo scelto)

Uf= 1,4 W/m²K

PERMEABILITÀ ARIA CLASSE 4

CARICO VENTO C2/B2

TENUTA ACQUA 7A

**ALZANTE
SCORREVOLE**



Facilità di manovra per serramenti di grandi dimensioni che consentono di riprogettare gli spazi creando ambienti estremamente luminosi e ariosi; questa soluzione consente inoltre di ridurre al minimo gli ingombri interni massimizzando lo spazio disponibile e la luce di passaggio tra interno / esterno, con portate sino a 400 Kg. Rappresentano la soluzione ideale quando occorre coniugare design e prestazione. In funzione delle esigenze prestazionali gli alzanti scorrevoli vengono realizzati sia con profilo da 70 mm che da 82 mm.



SCORREVOLI // SISTEMA PRATICO DI APERTURA

Prestazioni fino a : (in funzione del profilo scelto)

Uf= 1,0 W/m²K

PERMEABILITÀ ARIA CLASSE 4

CARICO VENTO C4/B4

TENUTA ACQUA 9A

COMPLANARE



Interessante soluzione che permette di coniugare comfort di utilizzo, funzionalità e sicurezza; è infatti possibile realizzare serramenti di grande dimensione e portata associando l'apertura scorrevole alla possibilità dell'apertura a ribalta; questa tipologia di serramento consente inoltre il montaggio di ferramenta antieffrazione come per i serramenti ad anta ribalta. In funzione delle esigenze prestazionali richieste, gli scorrevoli complanari vengono realizzati sia con profilo da 70 mm che da 82 mm.



SPECIALI // DOTAZIONI SU MISURA

Disponiamo di attrezzature specifiche e di macchinari d' assoluta avanguardia che ci consentono di ottenere la massima precisione nella lavorazione dei profili; siamo specializzati nella realizzazione di sagomature particolari, per finestre curve, ad arco o trapezio, e siamo in grado di soddisfare le esigenze architettoniche più complesse.

SPECIALI





SPECIALI // *DISPONIBILI SU RICHIESTA*



BILICO

180°

L'apertura a bilico, permette la realizzazione di serramenti con unica specchiatura di notevole dimensione riducendo al minimo gli ingombri interni. La facile manovrabilità è assicurata da cerniere con freno di rotazione. La rotazione fino a 180° garantisce la semplicità di pulizia del vetro in casi di non accessibilità dall'esterno. Dato il particolare tipo di apertura, il Bilico non è compatibile con scuri, persiane e zanzariere manuali.

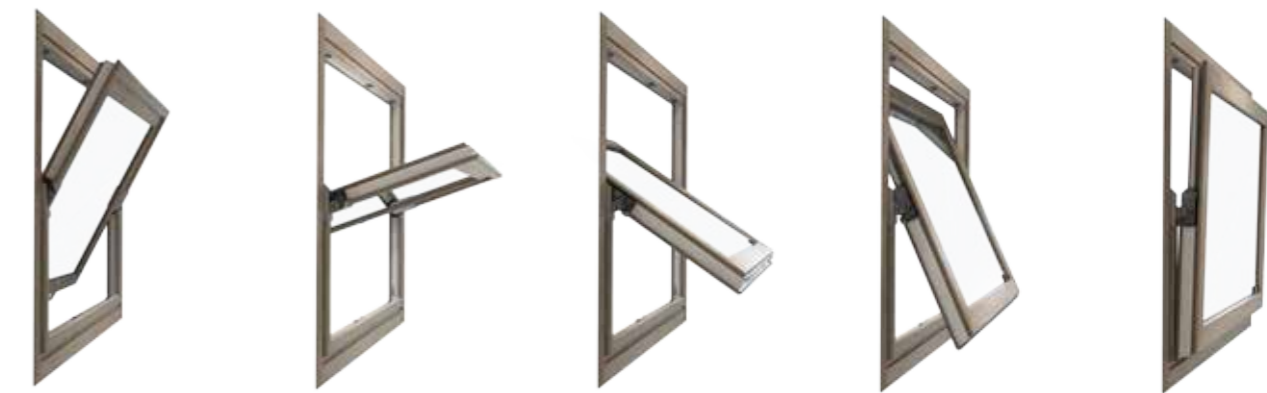

MICROVENTILAZIONE

WASISTAS TRADIZIONALE

I serramenti Serbaplast sono studiati con grande cura nei dettagli per garantire il miglior funzionamento nel tempo. Questa cura si rispecchia anche nell'estetica dei prodotti, sempre al passo coi tempi. Qui sotto riportiamo una selezione dei principali dettagli.

PARTICOLARI



SOGLIA IN PVC



TELAIO QUARTO LATO



ZOCCO



ASTA A LEVA



MANIGLIA CENTRATA

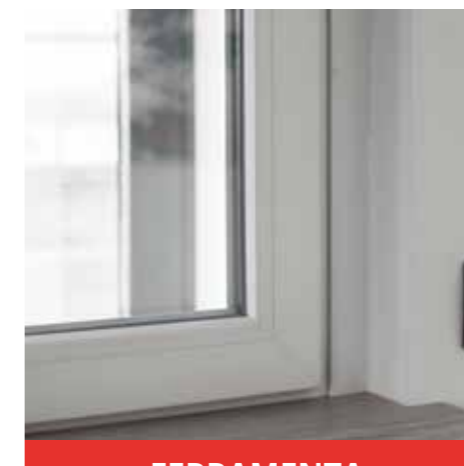

**FERRAMENTA
A SCOMPARSA**



NOTTOLINO



**SCONTO ANTIEFFRAZIONE
DI SERIE**

PARTICOLARI // *SOLUZIONI PERSONALIZZATE*



CARATTERISTICHE DEL VETRO

SICUREZZA ANTINFORTUNISTICA
(UNI 7697)



ISOLAMENTO TERMICO
(INVERNALE ED ESTIVO)



ISOLAMENTO ACUSTICO



AMPIA GAMMA DI VETRI



TIPOLOGIE E FINITURE

Il vetro negli anni ha raggiunto, nelle sue differenti combinazioni, ottime caratteristiche di isolamento termico e abbattimento acustico che, unite al serramento in PVC, portano lo stesso ad elevate capacità prestazionali. Grazie alla sue peculiarità è possibile adoperarlo artisticamente ma anche funzionalmente con molteplici modelli di prodotto. Una funzione di primaria importanza svolta dal vetro consiste nell'incrementare i livelli di isolamento termico degli edifici, contribuendo alla diminuzione dei consumi per riscaldare o raffreddare gli ambienti. Di conseguenza riduce l'impatto sull'ambiente, moderando l'emissione di particelle inquinanti in atmosfera. La ricerca e lo sviluppo tecnologico nel settore vetrario hanno permesso di raggiungere ottimi standard di isolamento termico abbassandone notevolmente la trasmittanza termica.

L'installazione di vetri adeguati sui serramenti di casa, consente inoltre di incrementare i livelli di isolamento acustico migliorando l'abitabilità dell'ambiente contenendo così il fastidio causato dal rumore.

FINITURE DEL VETRO: trasparente o satinato

INGLESINE INTERNE VETRO



PVC



OTTONE



INCISE NEL VETRO



DETTAGLI // UN'AMPIA SCELTA

MANIGLIE

MANIGLIA STANDARD



TOKYO



ORO

MANIGLIE OPZIONALI



ATHINAI



TITANIO



ATLANTA

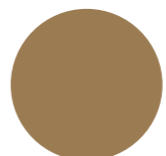

BRONZO



BRUXELLES



ARGENTO



ACAPULCO

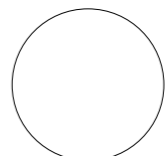

BIANCO



TOULON

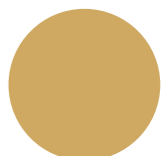

ORO SATINATO

PAGINA COLORI PROFILI



Siamo in grado di soddisfare le esigenze più articolate mettendo a vostra disposizione una vastissima gamma di colori, ben oltre 50 tonalità, che spazia dai colori pastello alle varie gradazioni color legno.

Per assecondare particolari richieste di arredamento è inoltre possibile realizzare combinazioni bicolore e cioè avere il serramento con lato esterno e lato interni diversi tra loro (es. interno legno / esterno bianco).



FINITURE TOUCH // VEKA SPECTRAL

FINITURE TOUCH

ULTRA OPACO

L'inconfondibile look opaco dona alla finestra raffinata eleganza.

UNICA

La superficie vellutata è un'esperienza tattile senza eguali.

ANTIMPRONTE

La superficie particolarmente repellente allo sporco non fa lasciare il segno alle impronte delle dita e si pulisce molto facilmente.

ULTRAROBUSTA

La finitura touch è particolarmente resistente a graffi, abrasioni, raggi UV e agenti atmosferici.

Trasforma le finestre in vere opere d'arte.

Le moderne finestre in PVC racchiudono grandi competenze tecniche dovendo soddisfare i requisiti più rigorosi, sia tecnici che estetici per molti anni. Grazie ad un design speciale, ad una superficie vellutata al tatto, unica nel suo genere, ed ad altri svariati vantaggi tecnici, la nuova superficie VEKA SPECTRAL dona alle vostre finestre in PVC una dimensione estetica mai vista prima.



COMPLEMENTI

La zanzariera è, nel tempo, diventata un accessorio praticamente insostituibile per il serramento svolgendo la funzione primaria di protezione dagli insetti e non solo (ad es. pollini). Disponiamo di una gamma in grado di coprire ogni esigenza in termini di tipologia di apertura e funzione con reti ad alta trasparenza, antibatterica o antipolline mantenendo sempre grande comodità e facilità d'utilizzo.

ZANZARIERE





COMPLEMENTI

Tutta la bellezza di una moderna tenda da interni (veneziana, plissé, ecc.) collocata tra due lastre di vetro in una struttura vetrocamera. La movimentazione della tenda, sia essa manuale o elettrica, non altera le proprietà isolanti della vetrocamera e avviene in un ambiente totalmente sigillato garantendo assoluta protezione da sporco, polvere e agenti atmosferici (no manutenzione).

**TENDINE
INTERNE VETRO**





COMPLEMENTI

Il cancelletto è un ottimo deterrente contro i malintenzionati proteggendo senza togliere luce all'ambiente; proponiamo soluzioni antieffrazione certificate, con snodo brevettato che consente sia l'apertura verso l'interno che l'esterno, eventualmente dotati di antifurto senza fili.

CANCELLETTI



CERTIFICAZIONI

La costante ricerca della qualità che contraddistingue l'operato aziendale è dimostrata dal numero delle certificazioni di prodotto che l'azienda ha conseguito nel tempo; non ci siamo limitati ai test in laboratorio ma, abbiamo maturato esperienze di collaudo in cantiere sul prodotto in opera; siamo quindi pienamente consapevoli delle prestazioni che siamo in grado di erogare garantendo effettive performance di prodotto.



Serbaplast, oltre all'elevata sicurezza di serie su tutti i serramenti, è in grado di offrirti un ulteriore livello di sicurezza e cioè la sicurezza certificata, fino ad una classe di resistenza 2: ciò significa superare un tentativo di furto sottoposto a prove di scasso, non solo manuali, ma anche con attrezzi. I serramenti Serbaplast certificati RC2 oltre che alla medesima ferramenta antieffrazione prevista di serie, vengono dotati di un vetro di sicurezza, prevedono l'incollaggio strutturale dello stesso e montano maniglie con meccanismi di blocco. La sicurezza Serbaplast vanta di un'esperienza pluriennale essendo azienda certificata RC2 secondo EN 1627-30 dal 2004.

RC2 GUARDIAN ANGEL

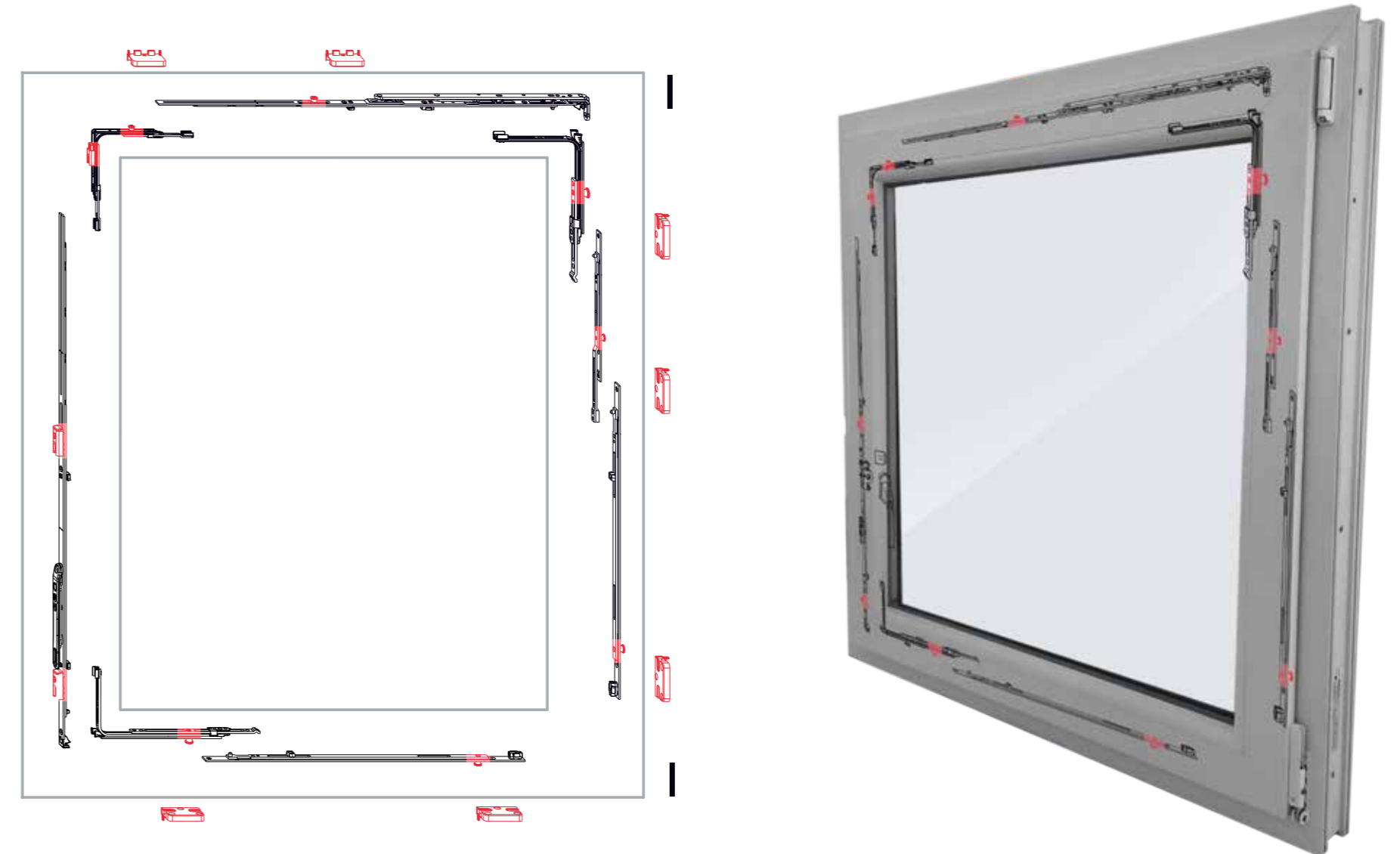



CARATTERISTICHE D'ECCELLENZA





OSCURANTI // RIFUGIARSI NEL PROPRIO MONDO

La persiana, lo scurone, l'antone, il frangisole, la tapparella e la tenda tecnica oltre a svolgere il principale compito di oscuramento sono elementi di grande valore estetico che donano movimento e prestigio alla facciata di un'abitazione.

Le innumerevoli combinazioni di forme, superfici, colori, lamelle e pannelli permettono di soddisfare i gusti personali e le richieste progettuali più sofisticate.

L'oscurante permette di regolare la luminosità degli spazi abitativi migliorando il comfort e proteggendosi al contempo da sguardi indiscreti.

I sistemi ad ante sono accessoriati di serie di dispositivi antivento.

TIPOLOGIE IN PVC E ALLUMINIO

ANTONE
PERSIANA
SCURONE

INSTALLAZIONE

A MURO
MONOBLOCCO
TELAJETTO

DETTAGLI

LAMELLE RINFORZATE
PERSIANA ORIENTABILE
PERSIANA A LIBRO
PERSIANA SCORREVOLE
SERRATURA ARIETE
CARDINE ACCIAIO
GRIFFA AUTOREGOLANTE

ALTRE TIPOLOGIE

TAPPARELLA
TENDA TECNICA
FRANGISOLE

OSCURANTI

ANTONE, PERSIANA, SCURONE

PVC



ALLUMINIO



INSTALLAZIONE

Indipendentemente dalla scelta del materiale (PVC o Alluminio), in funzione delle svariate scelte architettoniche, rendiamo disponibile ogni tipo di installazione: dal sistema a muro al monoblocco, dal telaio ridotto sino alla spalla coibentata con porta cardine; i sistemi sono progettati per rispondere alle più attuali esigenze costruttive anche, per esempio, in caso di cappotti di elevato spessore. La ferramenta adottata consente le più ampie regolazioni, condizione ideale sia per la fase di installazione quanto per la funzionalità e conseguente durabilità nel tempo.



A MURO



MONOBLOCCO



TELAIETTO



MATERIALI

Mettiamo a disposizione dei clienti una serie di dettagli che personalizza l'oscurante sia in estetica che in funzionalità. Qui sotto riportiamo una selezione dei principali.

DETTAGLI



LAMELLE RINFORZATE

L'anima interna delle lamelle in PVC è rinforzata con resistenti barre in alluminio per garantirne la solidità e la sicurezza.



PERSIANA ORIENTABILE

Il meccanismo oltre a garantire eccellente funzionalità, presenta un sistema di oscuramento alla luce grazie alle boccole co-stampate sui montanti degli accessori.



PERSIANA A LIBRO

La soluzione "a libro", si rende necessaria nel caso in cui ci siano vincoli architettonici all'apertura a bandiera o in caso di fori serramento ravvicinati; in tal caso le ante si ripiegano a libro verso l'esterno.



PERSIANA SCORREVOLE

Possiamo realizzare persiane in alluminio scorrevoli ad una o due ante, nei vari modelli disponibili e con lamelle sia fisse che orientabili. Il funzionamento è assicurato da un carrello scorrevole dentro una guida al quale vengono appese le ante.



SERRATURA ARIETE

È una serratura multipunto di sicurezza per imposte con design essenziale che privilegia la funzionalità. Nessuna maniglia: la movimentazione, fluida e leggera, proviene direttamente dalla chiave attraverso un demoltiplicatore a ingranaggi.



CARDINE IN ACCIAIO

Resistente cardine esterno in acciaio, robusto e adattabile ad ogni tipo di parete.



GRIFFA AUTOREGOLANTE

Questo accessorio risolve definitivamente il problema della rumorosità degli scuri in caso di vento: rispetto agli accessori tradizionali, la griffa autoregolante monta una molla in acciaio che ammortizza i movimenti indesiderati mantenendo costante la pressione di chiusura.



ALTRE TIPOLOGIE

Oltre ai prodotti di oscuramento classici, offriamo una serie di sistemi alternativi quali: tapparelle, tende tecniche e frangisole.

**TAPPARELLA, TENDA TECNICA
E FRANGISOLE**





PORTONCINI // IL TUO STILE D'INGRESSO

I portoncini Serbaplast rappresentano la soluzione ideale per chi cerca design e robustezza senza rinunciare all'isolamento termico ed acustico. Rispondono alle più moderne esigenze in termini di funzionalità e rappresentano un affidabile protezione dagli agenti esterni o dagli ospiti indesiderati. La varietà di design dei nostri modelli e la loro versatilità permettono di assecondare lo stile personale di ogni cliente. Siamo in grado di coprire ogni richiesta utilizzando sistemi multipunto meccanici, automatici o motorizzati comandabili a richiesta con telecomando, con tastiera numerica o identificazione biometrica. Tutti i meccanismi di chiusura impiegati, sono compatibili con i moderni sistemi di controllo degli accessi e con le nuove tecnologie di gestione domotica.

**PORTONCINI DI
SICUREZZA**



Per altri modelli e colori consultare il catalogo di riferimento



PORTONCINI

PORTONCINI BLINDATI

Al tradizionale portoncino in PVC affianchiamo anche una gamma di portoncini blindati che, oltre a garantire livelli di sicurezza certificata, offrono eccellenti prestazioni in termini di tenuta all'aria, isolamento termico ed acustico tanto da risultare idonei anche per l'utilizzo in edifici a bassissimo consumo energetico (CasaClima, Passivhouse ecc.).

■ Scelta del modello

A seconda dell'utilizzo e dell'ubicazione della vostra porta, Serbaplast propone una serie di modelli Interior ed Exterior con classi diverse di certificazione in grado di soddisfare le vostre esigenze di sicurezza, di tenuta all'aria, all'acqua, all'escursione termica e al vento.

■ Scelta della forma

Con qualsiasi forma e dimensione del vostro vano porta, Serbaplast è in grado di fornire le soluzioni tecniche più consone (porte ad anta unica, doppia anta, vetrate, ad arco, ecc.).

■ Scelta del disegno e materiale

Molteplici materiali disponibili per l'interno e l'esterno. La serie dei particolari e dei tipi di rivestimento permette qualsiasi personalizzazione. Centinaia di tinte e un grande assortimento di legni e materiali quali ceramica, resine, acciaio e pelle, che si combinano per creare ognuna di queste porte diverse fra loro.

■ Scelta maniglie e pomoli

Per rendere unica la vostra porta sono disponibili maniglie, maniglioni e pomoli di varie fogge e materiali, che combinati con colori e forme dei pannelli danno un tocco di originalità al vostro modello.



Per altri modelli e colori consultare il catalogo di riferimento



PORTONI SEZIONALI // DESIGN E PRATICITA'

I nostri portoni sezionali rispettano le severe normative europee EN 13241-1, sono dotati della protezione "salvadita" e vengono realizzati con pannelli di spessore 40 mm (in esclusiva per l'Italia), coibentati mediante schiuma poliuretana priva di CFC, per garantire risparmio energetico, robustezza e grande durata nel tempo.

PORTONI SEZIONALI



Per altri modelli e colori consultare il catalogo di riferimento



Il controtelaio Elan è il prodotto adatto ad unire la parte di serramento con la parte di muratura, assicurando così quella completa unione, per un'eccellente garanzia di prestazione.

Il controtelaio isolante Elan è una struttura modulare prefabbricata, dove poter inserire serramenti e oscuranti, posati in modo facile e perfetto. I sistemi Elan hanno un enorme

vantaggio, ti permettono di raggiungere prestazioni di isolamento termico ed acustico di altissimo livello rispetto ad un sistema tradizionale.

COME FUNZIONA?

Il sistema Elan prefabbricato va semplicemente inserito, allineato, fissato e sigillato nel foro predisposto nella muratura di tamponamento.

PERCHÉ SCEGLIERLO?

- Per valorizzare le prestazioni del serramento.
- Per evitare ponti termici.
- Per avere un esperto in cantiere.
- Per avere garanzia di un ottimale risultato finale.
- Altamente personalizzabile.

I VANTAGGI

- **Risparmio energetico:** Se consideriamo un appartamento di circa 100 m2 con dieci serramenti, un sistema Elan fa risparmiare 110 litri di gasolio all'anno, che corrispondono a una lampadina da 120 W accesa 24 ore al giorno per un anno intero.
- **Isolamento acustico:** il rumore esterno non entra, per un comfort abitativo perfetto

Controtelaio Clima (SCC)

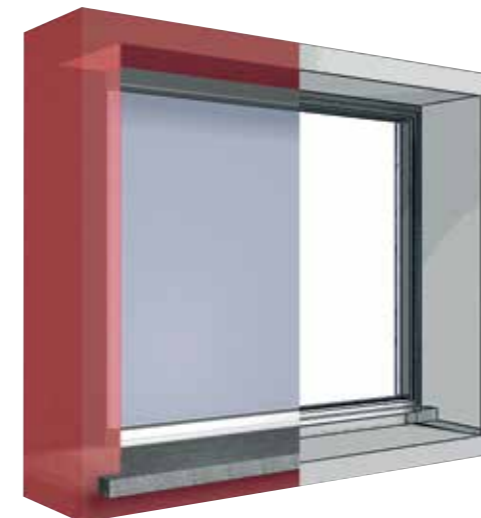

Semplicità e velocità. In breve tempo e con operazioni semplici, il controtelaio viene montato e sigillato.

Persiana Clima (SPC)



Predisporre il fissaggio dei portacardini per la movimentazione degli oscuranti.

Tapparella Clima (STCi/STCe/STT)



Un'unica soluzione per isolare termicamente ed acusticamente tutto il vano finestra. Cassonetto compreso.

Frangisole Clima (SFC)



Realizzato con il cassonetto speciale isolato per frangisole, permette anche di gestire le luci dei tuoi spazi.

I SERVIZI // VICINI A TUTTE LE ESIGENZE

Grazie alla nostra esperienza trentennale e un'organizzazione dinamica e flessibile, siamo in grado di supportare il cliente affiancandolo durante tutto il percorso a partire dalla identificazione delle esigenze, sino al post vendita per offrire la miglior soluzione possibile.



CONSULENZA PROGETTUALE

Consapevoli dell'importanza del sistema di posa, abbiamo investito e continuiamo ad investire nella formazione dei nostri addetti.

Poichè i serramenti sono soggetti a varie sollecitazioni (manovra dell'utente, spinta del vento, pioggia battente ecc.), per poter sviluppare pienamente nel tempo (durabilità) la prestazione per cui sono stati progettati, necessitano di essere installati nel modo più corretto in termini di vincolo meccanico (sicurezza) ed isolamento termico/acustico. A tal proposito è necessario progettare, in funzione della muratura il corretto sistema di posa dimensionando opportunamente i giunti selezionando accuratamente i materiali.

Un serramento ben posato si trasforma in un sistema funzionante che garantirà il vostro comfort negli anni. Trascurare il sistema di posa invaliderà invece inevitabilmente il vostro investimento. Scegliere le soluzioni Serbaplast significa affidarsi a professionisti di grande competenza che hanno maturato ormai moltissima esperienza su edifici certificati secondo protocolli a basso consumo (come da immagine di copertina). Consultateci in merito all'efficientamento energetico della vostra casa, venite a scoprire la differenza tra prodotti e sistemi!

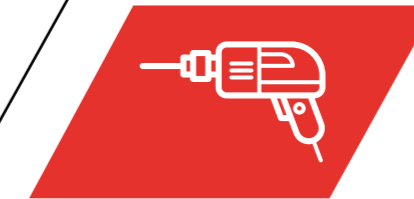

POSA IN OPERA

Oltre ad assicurare il rivestimento e la buona funzionalità di ogni parte del vostro serramento, assicuriamo una garanzia decennale. Siamo sempre a disposizione per ogni esigenza successiva al vostro acquisto e vi assistiamo a livello tecnico, intervenendo in caso di necessità con operatori specializzati.



ASSISTENZA POST VENDITA



Forte della nostra esperienza trentennale produciamo ed installiamo serramenti in PVC con la capacità immediata di far nostre le nuove tendenze legate al mondo della casa, dell'edilizia e della cultura visiva.

Il nostro successo è il risultato di continue ed approfondite ricerche unite alla migliore tradizione serramentistica italiana. Il prodotto tecnicamente all'avanguardia ed esteticamente perfetto si adatta ad ogni tipo di spazio sia nell'edilizia civile, che industriale e sociale (villetta monofamiliare, appartamento in città, ristrutturazione di edifici storici, struttura moderna di una nuova abitazione, condomini, scuole, stabilimenti).

Il nostro punto di forza è il servizio puntuale preciso e all'avanguardia, la cultura della qualità viene trasmessa in ogni fase di lavorazione del serramento fino al montaggio.

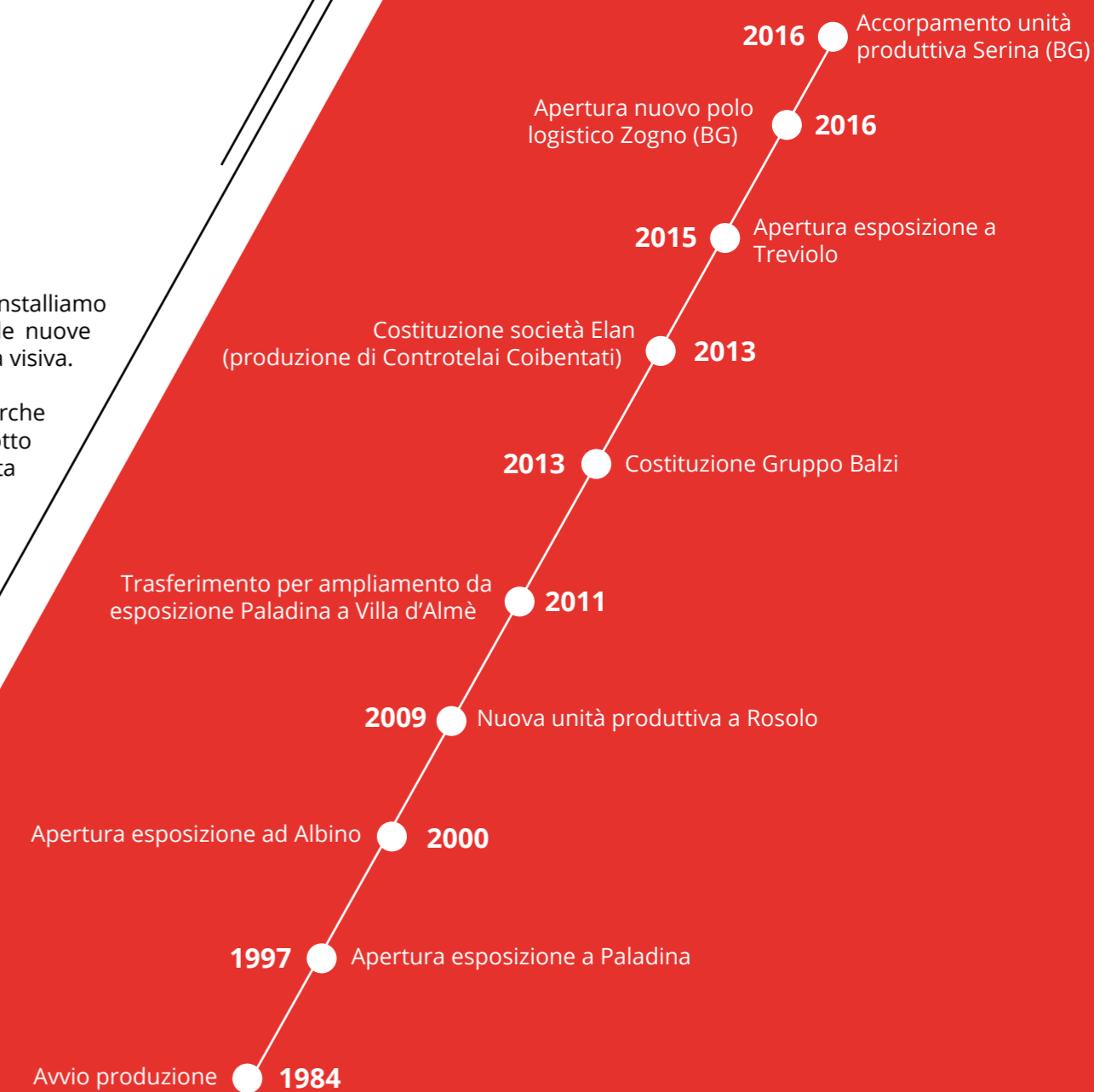



ALBINO

Loc. Comenduno
Via Provinciale, 63
24021 Albino (BG)
Tel./Fax 035/751770

VILLA D'ALME'

Via Sigismondi, 58
24018 Villa D'Almè (BG)
Tel./Fax 035/638336

TREVIOLIO

Loc. Albegno
Via Compagnoni, 40
24048 Treviolo (BG)
Tel./Fax 035/201111



www.serbaplast.com

Via G. Palazzi, 150 - 24013 OLTRE IL COLLE (BG) Tel . 0345 95082 P.IVA: 02329000166
Cap. Soc. i.v. 500.000€

Seguici su 